



# Digital Door Lock

## User Guide คู่มือการใช้งาน

คู่มือการใช้งาน  
**YDR3110+**



คู่มือการใช้งาน  
**YDR4110+**

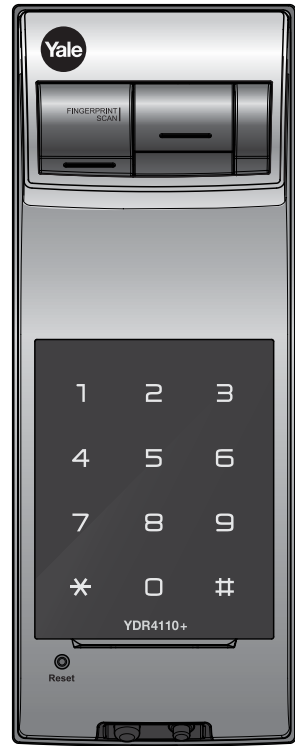

\*\* กรุณาเก็บคู่มือการใช้งานไว้ในที่ปลอดภัยเพื่ออ้างอิงในอนาคต

ในการปรับปรุงคุณภาพของสินค้า ฟังก์ชันการใช้งาน  
และการออกแบบผลิตภัณฑ์สามารถเปลี่ยนแปลงได้ โดยไม่ต้องแจ้งให้ทราบล่วงหน้า

Call Center  
**02 722 7500**

# 1. สิ้นค้าด้านหลัง (ติดตั้งด้านหลังของประตู)

## YDR3110+

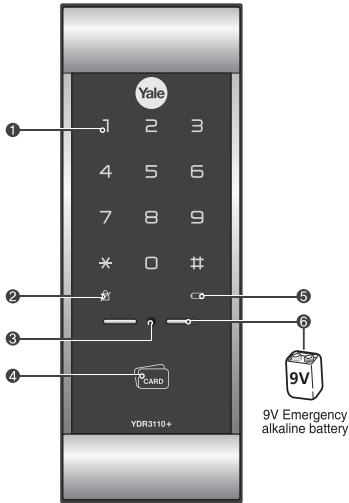

แบตเตอรี่อัลคาไลน์ขนาด 9 โวลต์  
สำหรับเป็นแหล่งพลังงานฉุกเฉิน

## YDR4110+

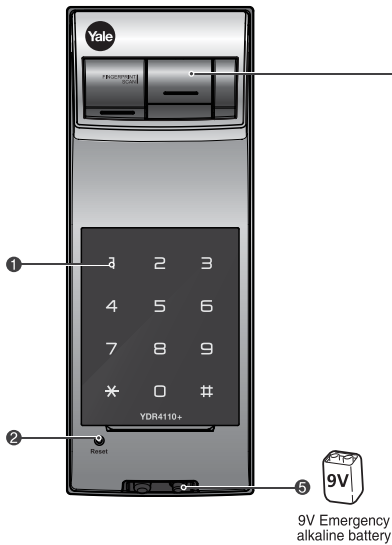

เซ็นเซอร์สแกนลายนิ้วมือ



แบตเตอรี่อัลคาไลน์ขนาด 9 โวลต์  
สำหรับเป็นแหล่งพลังงานฉุกเฉิน

## 2. ลักษณะกำหนด

YDR3110\*

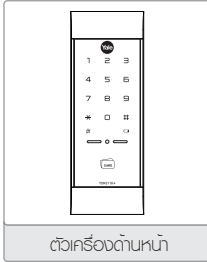

ตัวเครื่องด้านหน้า

YDR4110\*

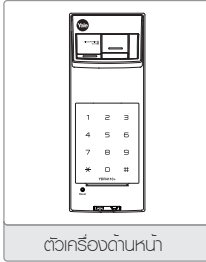

ตัวเครื่องด้านหน้า

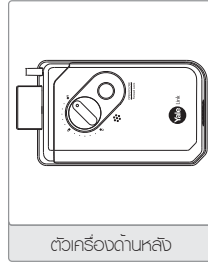

ตัวเครื่องด้านหลัง

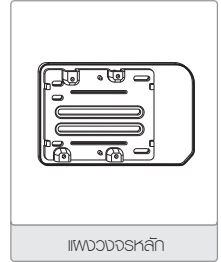

แผงวงจรหลัก

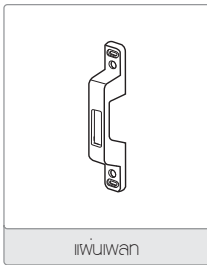

แป้นพิมพ์

- คีย์การ์ด 4 ใบ (เฉพาะ YDR3110\*)
- คู่มือการใช้งาน
- คู่มือการติดตั้ง
- ลากรู

- อุปกรณ์เสริม
- ซีโมคอปโมลเลอร์
- บลูทูธ โมดูล

## 3. รายละเอียดของผลิตภัณฑ์

ส่วนประกอบ	รายละเอียด	หมายเหตุ
สินค้าด้านหน้า	YDR3110* : 62*179.8*18 (W*H*D)mm PC/Die-Casting	อุณหภูมิในการทำงาน : -15~55°C (5~131°F)
	YDR4110* : 64.6*160.5*20 (W*H*D)mm Die-Casting	
สินค้าด้านหลัง	YDR3110* : 142.1*87.1*36.4 (W*H*D) mm PC/Die-Casting	
	YDR4110* : 142.1*87.1*36.4 (W*H*D) mm Die-Casting	
ประเภทของผลิตภัณฑ์	ใช้ไฟฟ้ากระแสตรง, มีเซ็นเซอร์วัดอุณหภูมิ, ไม่มีกัมมันตภาพรังสี, ไม่มีกัมมาเจตาจีน, มีกัมมาเจลินีตาย	
อุปกรณ์เสริม	ซีโมคอปโมลเลอร์	อุปกรณ์เสริม
	บลูทูธ โมดูล	Wireless Security system

- อายุการใช้งานของแบตเตอรี่ขึ้นอยู่กับอุณหภูมิ ความชื้น ความถี่ในการใช้งาน และคุณภาพของแบตเตอรี่
- โปรดตรวจสอบให้แน่ใจว่าได้รับอุปกรณ์ในกล่องครบทุกชิ้น
- อุปกรณ์เสริมอาจไม่มีจำหน่ายขึ้นอยู่กับประเทศ หรือตัวแทนจำหน่ายของท่าน

#### 4. สีนค้ำด้านหลัง (ติดตั้งด้านหลังของประตู)

### YDR3110+ / YDR4110+

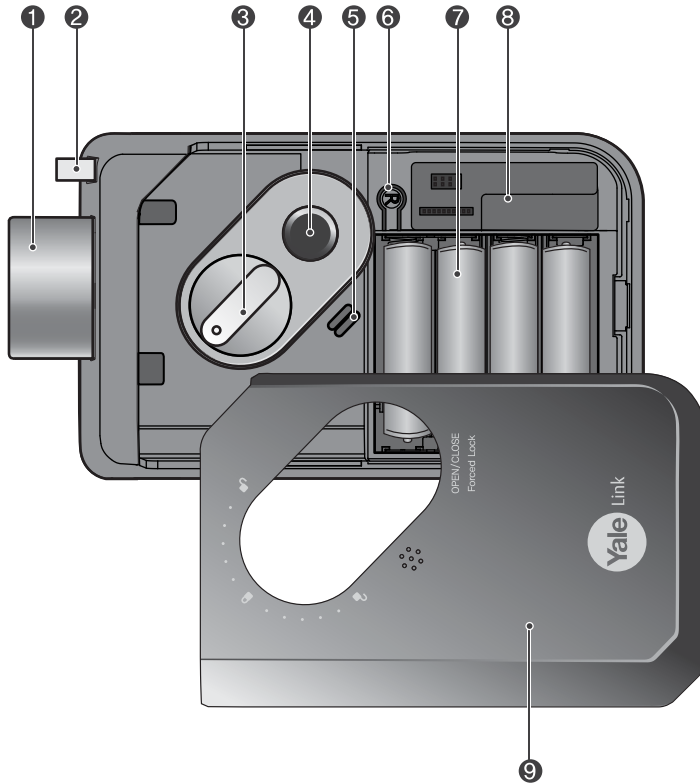

## 5. สินค้าด้านหน้า

### YDR3110+

❶	แบบกดหมายเลข (10 หลัก)	❷	ไฟเตือนลิ้นกลอนค้าง
❸	ปุ่มรีเซ็ต	❹	ตัวอ่านคีย์การ์ด
❺	ไฟเตือนแบตเตอรี่อ่อน	❻	แหล่งพลังงานฉุกเฉิน

### YDR4110+









❶	แบบกดหมายเลข (10 หลัก)	❷	ปุ่มรีเซ็ต
❸	ฟากรอบเซ็นเซอร์สแกนลายนิ้วมือ	❹	เซ็นเซอร์สแกนลายนิ้วมือ
❺	แหล่งพลังงานฉุกเฉิน		

## 6. สินค้าด้านหลัง

### YDR3110+ และ YDR4110+

❶	กุญแจสลับตาย	❷	เซ็นเซอร์ลือคอัตโนมัติ
❸	ลูกบิดหมุน	❹	ปุ่มเปิด-ปิดประตู
❺	ลำโพง	❻	® ปุ่มลงทะเบียน
❷	แบตเตอรี่อัลคาไลน์ขนาด AA 1.5 โวลต์	❸	ร่องใส่รีโมทคอนโทรล โมดูล
❹	ฟากรอบแบตเตอรี่		

## 7. การตั้งค่า

	แตะฝ่ามือของท่านที่เป็นกดหมายเลขเพื่อเริ่มต้นการทำงาน
	กด * บนแป้นกดหมายเลข
	กด # บนแป้นกดหมายเลข
	กด ® ในทุกขั้นตอน เพื่อเริ่มต้น หรือสิ้นสุดการทำงาน
	(เฉพาะ YDR4110+) แตะลายนิ้วมือบนเซ็นเซอร์สแกนลายนิ้วมือ (สูงสุด 20 ลายนิ้วมือ)
	(เฉพาะ YDR3110+) แตะคีย์การ์ดลงบนตัวอ่านคีย์การ์ด (สูงสุด 40 ใบ)
	ใส่รหัสผ่าน (User Code) (4-10 หลัก) รหัสผ่านนี้ใช้เพื่อปลดล็อคประตู (สูงสุด 30 รหัส)
	ใส่ Master Code (4-10 หลัก) รหัสนี้ควรถูกใช้โดยผู้ที่ไว้วางใจได้เท่านั้น ในการเปลี่ยนแปลง การตั้งค่าของล็อค หรือการตั้งค่าฟังก์ชันต่างๆ
	ใส่ Visitor Code (4 หลักเท่านั้น) ซึ่งรหัสนี้จะต้องแตกต่างจาก User Code และใช้สำหรับแขกผู้มาเยือนเท่านั้น
	ใส่รหัสผ่านใช้งานครั้งเดียว (4 หลักเท่านั้น) รหัสนี้จะสามารถไปปลดล็อคประตู ได้เพียงครั้งเดียว จากนั้นรหัสจะถูกลบโดยอัตโนมัติ
	รหัสพู่ใจ 2 หลัก (เช่น 01, 02, ...) เมื่อลงทะเบียนพู่ใจในโหมดขั้นสูง รหัสพู่ใจจะถูกใช้เพื่อยืนยันตัวตนอีกครั้ง

## 8. คุณสมบัติของผลิตภัณฑ์

การสแกนลายนิ้วมือที่ง่ายขึ้น (สกรีนบัตร) \*เฉพาะ: YDR4110+

ท่านสามารถสแกนลายนิ้วมือได้ด้วย User Interface ที่ใช้งานง่ายขึ้น โดยการเปิดฟารคอนเซ็นเซอร์สแกนลายนิ้วมือและดูนิ้วมือลง

### โหมดทั่วไป

พืดที่ทราบรหัสผ่าน (User Code) พุ้ันมีสิทธิในการตั้งค่าต่างๆ ของตัวเครื่องได้

### โหมดขั้นสูง

เฉพาะพืดที่ทราบรหัส Master Code เท่านั้น จึงจะมีสิทธิในการตั้งค่าต่างๆ ของตัวเครื่อง

### ระบบล็อกหน่วงเวลา 3 นาที

หลังจากใส่รหัสผ่านผิด หรือสแกนลายนิ้วมือผิดเกิน 5 ครั้ง (YDR4110+) หรือแตะคีย์การ์ดผิดเกิน 5 ครั้ง (YDR3110+) ระบบล็อกหน่วงเวลาจะทำงานเป็นเวลา 3 นาที

### Smart Etiquette

ท่านสามารถใส่รหัสผ่านแบบเบ็ดเตล็ดหลายเลขและเปิดประตูในโหมดเงียบได้

### การเชื่อมโยงเครือข่ายโมดูล (อุปกรณ์เสริม)

การตั้งค่าสามารถทำได้ตามที่ระบุไว้ในคู่มือหลัก โดยกดเลข 9 เพื่อเข้าสู่การตั้งค่าคอนโทรลเลอร์

### Bluetooth pack (อุปกรณ์เสริม)

หลังจากการติดตั้ง Bluetooth pack ท่านจะสามารถล็อกและปลดล็อกประตูได้โดยไร้สมาร์ทโฟนได้

### โหมดล็อกอัตโนมัติ

เมื่อตัวเครื่องถูกตั้งค่าให้อยู่ในโหมดล็อกอัตโนมัติ ระบบจะล็อกประตูโดยอัตโนมัติ

### โหมดล็อกด้วยตนเอง

เมื่อตัวเครื่องถูกตั้งค่าให้อยู่ในโหมดล็อกด้วยตนเอง ท่านต้องควบคุมการล็อกด้วยตัวท่านเอง

## 9. เมมูรีลิต (โหมบทัวบ) - ค่ำเรืมนตึน

พู่ดที่กรบรหส์พ่น (User Code) พู่นนมีสทธีนการต้งค่ำต่งๆ ของตวัเรืองได้

รหส์พ่น (User Code)		* ตัวบ		® เรืมนตึน/สิ้นสุดการท่งงน	
ลงทเมย	® U PIN CODE ®	New			
ลยนนิ้วมู (Fingerprint) เฉพ: YDR4110* สูงสุด 20 ลยนนิ้วมู					
ลงทเมย	® * ®	® * OR ®	3times		
คีย์กรัด (Card Key) เฉพ: YDR3110* สูงสุด 40 ใบ					
ลงทเมย	®	Repeat required	®		
รหส์พ่นสำหรับเขกพุ่นเยอน (Visitor Code)					
ลงทเมย	U PIN CODE	®	1 #	V PIN CODE	# * OR ®
ลสรหส์	U PIN CODE	®	3 #	U PIN CODE	# * OR ®
รหส์พ่นใช้งนครั้งต้งเยว (One Time Code) รหส์:ถูกลบดยอตับเมตลสงใช้งน					
ลงทเมย	U PIN CODE	®	2 #	1 #	0 PIN CODE # * OR ®
ลสรหส์	U PIN CODE	®	3 #	U PIN CODE	# * OR ®
ลลยนนิ้วมูท้งนท (Delete All Fingerprint) เฉพ: YDR4110*					
ลลยนนิ้วมู	U PIN CODE	®	3 #	U PIN CODE	# * OR ®
ลลคีย์กรัดท้งนท (Delete All Card Keys) เฉพ: YDR3110*					
ลลคีย์กรัด	U PIN CODE	®	3 #	U PIN CODE	# * OR ®
การต้งค่ำโหมดการใช้งน					
การลลย	U PIN CODE	®	4 #	1 #	M # M PIN CODE ®
โหมด					New Again
การต้งค่ำโหมดลลคออตับเมตล					
ลงทเมย	U PIN CODE	®	4 #	2 #	1 # * OR ®
ยทลลค					3 # * OR ®



การตั้งค่าระดับเสียง										
เสียงดัง							1	#	* OR (R)	
เสียงเบา	U PIN CODE	(R)	4	#	3	#	2	#	* OR (R)	
ปิดเสียง							3	#	* OR (R)	
การตั้งค่าภาษา (idw: YDR4110+)										
ภาษาเกาหลี							1	#	* OR (R)	
ภาษาจีน	U PIN CODE	(R)	4	#	5	#	2	#	* OR (R)	
ภาษาอังกฤษ							3	#	* OR (R)	
ภาษาไทย							4	#	* OR (R)	
รีโมทคอนโทรล										
ลงทะเบียน	U PIN CODE	(R)	8	#	1	#	SET Button	#	* OR (R)	 Remote. set button
ลบรีโมทคอนโทรล					3	#	U PIN CODE	#	* OR (R)	
คอนโทรลเลอร์										
ลงทะเบียน	U PIN CODE	(R)	9	#	1	#	Cont roller	#	* OR (R)	
ลบคอนโทรลเลอร์					3	#	U PIN CODE	#	* OR (R)	

\* เมื่อท่านเปลี่ยนโหมดจากโหมดทั่วไปเป็นโหมดขั้นสูง รหัสผ่านที่เคยลงทะเบียนไว้แล้ว และข้อมูลทั้งหมดจะถูกลบโดยอัตโนมัติ

## 10. การปลดล็อกประตู

การปลดล็อกประตูโดยใช้ลายนิ้วมือ (เฉพาะ: YDR4110+)



เลื่อนฟารอบ  
เซ็นเซอร์สแกน  
ลายนิ้วมือขึ้น  
และรอประมาณ  
1 วินาที



ขูดนิ้วมือลง  
เพื่อสแกนลาย  
นิ้วมือ



การสแกนลายนิ้วมือ  
สำเร็จ

การปลดล็อกประตูโดยใช้คีย์การ์ด (เฉพาะ: YDR3110+)

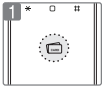

แตะคีย์การ์ดที่ลงทะเบียน  
แล้วที่หน้าจอ

## 11. การปลดล็อกประตูโดยใช้รหัสผ่าน (User Code)

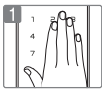

แตะฝ่ามือ



ใส่รหัส

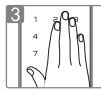

แตะฝ่ามือ

OR

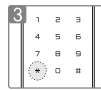

หรือ กด \* เพื่อเปิดประตู

## 12. การปลดล็อกประตูโดยใช้ Smart Etiquette



OR



แตะฝ่ามือ  
นาน 3 วินาที

ใส่รหัสผ่าน และแตะฝ่ามือ  
ที่เป็นกหนดหมายเลข

หรือ

แตะคีย์การ์ด  
ที่ตัวอ่าน  
คีย์การ์ด  
เฉพาะ: YDR3110+

## 13. การปลดล็อกประตูจากด้านใน



การเปิดประตูโดยใช้ปุ่มเปิด-ปิดประตู  
ประตูจะถูกเปิดเมื่อกดปุ่มเปิด-ปิดประตู



การเปิดประตูโดยใช้ลูกบิดหมุน  
ประตูจะถูกเปิดเมื่อหมุนลูกบิดไปในตำแหน่งเปิดประตู

## 14. การล็อกประตู

โหมดล็อกอัตโนมัติ (ถ้าเริ่มต้น)



ประตูจะล็อกโดยอัตโนมัติภายใน 5 วินาที

การล็อกประตูจากด้านนอกเมื่ออยู่ในโหมดล็อกด้วยตนเอง



แตะฝ่ามือที่เป็นกำหนดหมายเลขเพื่อล็อกประตู

การล็อกประตูจากด้านใน เมื่ออยู่ในโหมดล็อกด้วยตนเอง



ประตูจะถูกล็อกเมื่อหมุนลูกบิดไปในตำแหน่งปิดประตู



ประตูจะถูกล็อกเมื่อกดปุ่มเปิด/ ปิดประตู

## 15. โหมดบังคับลีอจจากด้านนอก

การตั้งค้ำโหมดบังคับลีอจจากด้านนอก - โดยใ้รหัสผ่าน (User Code)



แตะฝ่ามือ



ใส่รหัสผ่าน



กด #  
ค้ำงไว้ 5 วินาที

การตั้งค้ำโหมดบังคับลีอจจากด้านนอก - โดยใ้คีย์การ์ด (Card Key) (เฉพาะ: YDR3110+)



แตะคีย์การ์ดบนตัวอ่านคีย์การ์ดค้ำงไว้ 5 วินาที จนว่กานงได้ยินเสียง "บีบ"  
ตั้งขึ้น 3 ครั้ง

### การปิดการตั้งค้ำโหมดบังคับลีอจจากด้านนอก

เมื่อประตูถูปลดลือจจากด้านนอกโดยการยืนยันตัวตนที่ถูกต้องแล้ว โหมดบังคับลีอจ  
จถูกยกเลิกโดยอัตโนมัติ

## 16. โหมดบังคับลีอจจากด้านใน

### การเปิดการใ้ใช้งานโหมดบังคับลีอจจากด้านใน



กดปุ่มเปิด/ปิดประตู ค้ำงไว้ 5 วินาที โหมดบังคับลีอจจากด้านในจะทำงานหลังจาก  
ได้ยินเสียง "บีบ" ตั้งขึ้น 3 ครั้ง

### การปิดการใ้ใช้งานโหมดบังคับลีอจจากด้านใน



กดปุ่มเปิด/ปิดประตู ค้ำงไว้ 5 วินาที โหมดบังคับลีอจจากด้านในจะหยุดทำงาน  
หลังจากได้ยินเสียง "บีบ" ตั้งขึ้น 3 ครั้ง

## 17. สัญญาณเตือนภัย

ในกรณีเกิดเหตุไฟไหม้ ตัวเครื่องจะตรวจสอบอุณหภูมิ และปลดล็อกให้โดยอัตโนมัติ

การปิดสัญญาณเตือนภัยเมื่อสัญญาณเตือนภัยดัง

1. ใส่รหัสผ่าน (User Code) ที่ลงทะเบียนแล้ว
2. สแกนลายนิ้วมือที่ลงทะเบียนแล้ว (YDR4110+) หรือ แทคิการ์ดที่ลงทะเบียนไว้แล้ว (YDR3110+)
3. กดปุ่มเปิด/ปิดประตูด้านในค้างไว้ 5 วินาที (YDR4110+) หรือ กดปุ่ม  ค้างไว้ 5 วินาที (YDR3110+)

## 18. ระบบล็อกหน่วงเวลา 3 นาที

หลังจากใส่รหัสผ่านผิด หรือสแกนลายนิ้วมือผิดเกิน 5 ครั้ง (YDR4110+) หรือ  
แทคิการ์ดผิดเกิน 5 ครั้ง (YDR3110+) ระบบล็อกหน่วงเวลาจะทำงานเป็นเวลา 3 นาที

การปลดล็อกระบบล็อกหน่วงเวลา 3 นาที

1. กดปุ่มเปิด/ปิด
2. กดปุ่ม 

## 19. การปลดล็อกประตูโดยใช้รหัสผ่านหลอก (Fake Code)



แตะฝ่ามือ



ใส่รหัสผ่านจริง  
ตามด้วยรหัสผ่านหลอก

OR



ใส่รหัสผ่านหลอก  
ตามด้วยรหัสผ่านจริง



แตะฝ่ามือ

## 20. แหล่งพลังงาน

One-on-one real life size  
1.5V(LR6) Alkaline AA Battery

สินค้าที่ใช้แบตเตอรี่อัลคาไลน์ขนาด 1.5 โวลต์ AA จำนวน 4 ก้อน โดยแบตเตอรี่อาจใช้งานได้นาน 1 ปี หากใช้งาน 10 ครั้งต่อวัน (แนะนำให้ใช้แบตเตอรี่อัลคาไลน์เท่านั้น)

ท่านควรเปลี่ยนแบตเตอรี่ถึง 4 ก้อน ในกรณีดังต่อไปนี้

- \* ไฟเตือนแบตเตอรี่อ่อนสีแดงแสดงขึ้นบนแป้นกดหมายเลข
- \* เมื่อมีข้อความเตือนแบตเตอรี่อ่อนแสดงขึ้น

\*\* หากใช้แบตเตอรี่ผิดประเภท อาจทำให้สินค้ามีความเสี่ยงที่จะระเบิดได้

## 21. แหล่งพลังงานฉุกเฉิน ในกรณีที่แบตเตอรี่หมด



OR



เสียบแบตเตอรี่  
ขนาด 9 โวลต์  
เข้ากับช่องแหล่ง  
พลังงานฉุกเฉิน

แตะฝ่ามือ

ใส่รหัสผ่าน (User Code)  
และแตะฝ่ามือ

หรือ

แตะสียี่ห้อ  
ที่ตัวอ่านสียี่ห้อ  
(เฉพาะ: YDR3110+)

## 22. เมนูปลด (โหมดขั้นสูง)

เฉพาะผู้ที่ทราบรหัส Master Code เท่านั้น จึงจะมีสิทธิ์ในการตั้งค่าต่างๆ ของตัวเครื่อง

Master Code		* ต่อไป		Ⓜ เริ่มต้น สิ้นสุดการทำงาน	
เปลี่ยนรหัส	M Ⓜ	1 #	M #	M #	* OR Ⓜ
รหัสผ่าน (User Code)		UN 01~30			
ลงทะเบียน	M Ⓜ	2 #	1 #	UN #	U # * OR Ⓜ
ลบรหัส	M Ⓜ	3 #	3 #	UN #	* OR Ⓜ
ลายนิ้วมือ (Fingerprint) เฉพาะ: YDR4110+		UN 01~20			
ลงทะเบียน	M Ⓜ	3 #	1 #	UN #	3times # * OR Ⓜ
ลบลายนิ้วมือ	M Ⓜ	3 #	3 #	UN #	* OR Ⓜ
คีย์การ์ด (Card Key) เฉพาะ: YDR3110+		UN 01~40			
ลงทะเบียน	M Ⓜ	3 #	1 #	UN #	CARD # * OR Ⓜ
ลบคีย์การ์ด	M Ⓜ	3 #	3 #	UN #	* OR Ⓜ
รหัสผ่านใช้งานครั้งเดียว (Onetime Code)					
ลงทะเบียน	M Ⓜ	4 #	1 #	O #	* OR Ⓜ
ลบรหัส	M Ⓜ	4 #	3 #	M #	* OR Ⓜ
การลบข้อมูลของตัวเครื่องทั้งหมด					
ลบข้อมูล	M Ⓜ	5 #	M #	* OR Ⓜ	
การตั้งค่าการใช้งาน					
การเปลี่ยนโหมด	M Ⓜ	6 #	1 #	U #	U # Ⓜ
			New	Again	

การตั้งค่าโหมดลือคอัตโนมัติ													
ลงทะเบียน	M	R	6	#	2	#	1	#	*	OR	R		
ยกเลิก							3	#	*	OR	R		
การตั้งค่าระดับเสียง													
เสียงดัง							1	#	*	OR	R		
เสียงเบา	M	R	6	#	3	#	2	#	*	OR	R		
ปิดเสียง							3	#	*	OR	R		
การตั้งค่าภาษา (เฉพาะ: YDR4110+)													
ภาษาเกาหลี							1	#	*	OR	R		
ภาษาจีน	M	R	6	#	5	#	2	#	*	OR	R		
ภาษา อังกฤษ							3	#	*	OR	R		
ภาษา ไต้หวัน							4	#	*	OR	R		
รีโมทคอนโทรลเลอร์ UN 01~05													
ลงทะเบียน	M	R	8	#	1	#	UN	#	SET Button	#	*	OR	R
ลบรีโมท คอนโทรลเลอร์							3	#	UN	#	*	OR	R
คอนโทรลเลอร์													
ลงทะเบียน	M	R	9	#	1	#	Cont roller	#	*	OR	R		
ลบคอน โทรลเลอร์							3	#	M	#	*	OR	R

\* เมื่อท่านเปลี่ยนโหมดจากโหมดขั้นสูงเป็นโหมดทั่วไป รหัสผ่านที่เคยลงทะเบียนไว้แล้ว  
 จะขโมยกลับทั้งหมดจะถูกลบโดยอัตโนมัติ



## 23. ตารางรหัส (ทำสำเนาไว้ได้หากจำเป็น)

การจัดการรหัสผ่าน (สูงสุดถึง 30 รหัส)		
ประเภทของรหัสผ่าน	ชื่อผู้ไว้	รหัสผ่าน
Master		
User _____		
User _____		
User _____		
User _____		
User _____		
User _____		
User _____		
User _____		
User _____		
User _____		
User _____		
User _____		
User _____		
User _____		
User _____		
User _____		
User _____		
User _____		
User _____		
User _____		
User _____		
User _____		
User _____		
User _____		
User _____		
User _____		
User _____		

# การจัดการรหัสผ่าน (สูงสุดถึง 30 รหัส)

การจัดการรหัสผ่าน (สูงสุดถึง 30 รหัส)		
ประเภทของรหัสผ่าน	ชื่อผู้ใช้	รหัสผ่าน
Master		
User _____		
User _____		
User _____		
User _____		
User _____		
User _____		
User _____		
User _____		
User _____		
User _____		
User _____		
User _____		
User _____		
User _____		
User _____		
User _____		
User _____		
User _____		
User _____		
User _____		
User _____		
User _____		
User _____		
User _____		
User _____		
User _____		
User _____		
User _____		
User _____		
User _____		
User _____		
User _____		
User _____		

## 24. คำแนะนำเพื่อความปลอดภัย

กรุณาอ่านข้อควรระวังต่อไปนี้ เพื่อความปลอดภัยของท่าน

- ไม่ติดตั้งสินค้าในสภาพแวดล้อมภายนอก
- ไม่พยายามที่จะยกชิ้นส่วนด้วยตัวเอง เพราะอาจทำให้เกิดไฟช็อตและเกิดอันตรายต่อตัวสินค้าได้
- ไม่จัดวางหรืออุบสินค้า
- ตรวจสอบให้แน่ใจว่าระบบลือคปรตงูแล้วเมื่อก่อนออกจากบ้าน
- โปรดรมดับระว้ง อย่าตีที่มีอจัน เพราะอาจเกิดการบาดเจ็บได้
- ไม่ใช้น้ำหรือตัวทำละลายใดๆ เช่น น้ำมันก๊าดหรือเบนซิน ซึ่งจะเป็อันตรายต่อวงจรรีลิกทรอนนิคส์ การเสื่อมสภาพ และ/หรือ สีหลุดล่อน
- ควรเปลี่ยนรหัสผ่านของท่านเป็นประจำอยู่เสมอ เพื่อความปลอดภัยมากยิ่งขึ้น
- เมื่อก่อนใช้โหมดลือคด้วยตนเอง ขอให้ท่านตรวจสอบให้แน่ใจว่าระบบลือคปรตงูแล้วเมื่อก่อนออกจากบ้าน
- เมื่อไหนดับกระลือคจากด้านนอกเปิดใช้งาน เมื่อมีพื้เปิดปรตงูเพื่อออกจากบ้านสันนิษฐานเตือนจะดังขึ้น
- ไม่ใช้แบตเตอรี่ชาร์จ (ถ่านชาร์จ) ให้ใช้แบตเตอรี่อัลคาไลน์เท่านั้น
- ขอให้ท่านปฏิบัติตามคำแนะนำและข้อควรระวังข้างต้น เพื่อป้องกันการบาดเจ็บที่อาจเกิดขึ้นได้
- ไม่ควรใช้สินค้าในสภาพแวดล้อมพิเศษ เช่น สภาพที่มือมา หรือ ริมทะเล
- ตรวจสอบให้แน่ใจว่าท่านได้ใส่รหัส Master Code แล้วหลังจากการติดตั้งเครื่องเสร็จ

# โปรดอ่านคู่มือการใช้งานก่อนใช้งาน

ฟังก์ชันการใช้งาน และการออกแบบผลิตภัณฑ์สามารถเปลี่ยนแปลงได้

โดยไม่ต้องแจ้งให้ทราบล่วงหน้า เนื่องจากการพัฒนาประสิทธิภาพและคุณภาพของสินค้า



Packaging of this product can be recycled.



## WEEE Note:

Waste electrical products should not be disposed of with household waste. Please recycle where facilities exist. Check your local authority or retailer for recycling advice.

